

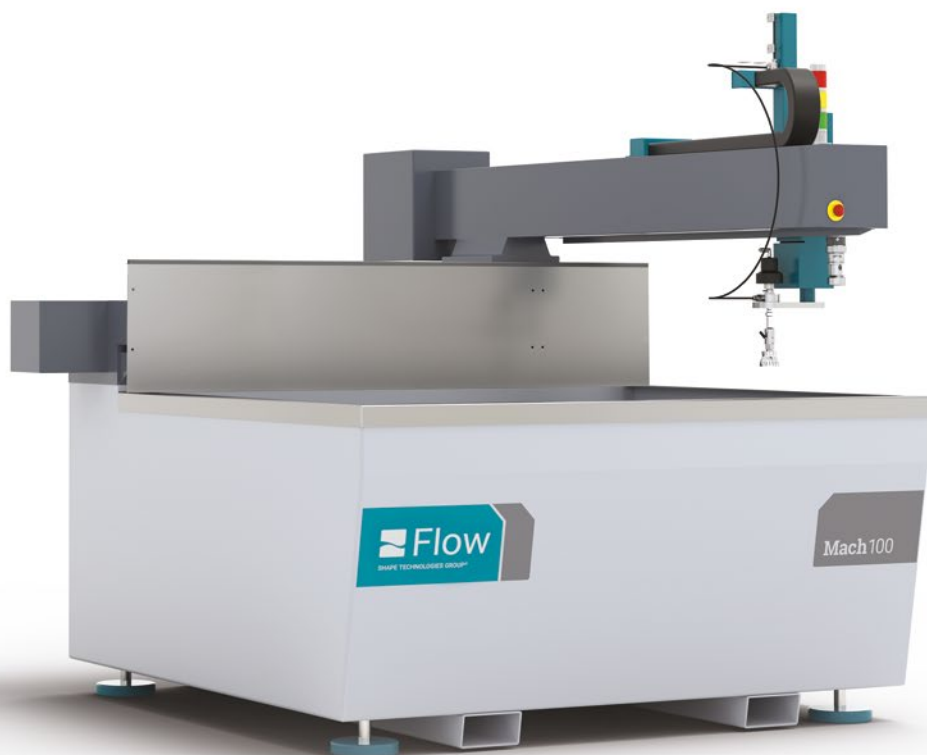

SHAPE TECHNOLOGIES GROUP®

Mach 100

Станок гидроабразивной
резки



Mach 100

performance made affordable.

Mach 100:

THE ESSENTIAL WATERJET

Универсальность.

Высокая производительность.

Mach 100 позволит значительно расширить Ваши производственные возможности по резке материалов и при этом не потребует крупных капиталовложений. Mach 100 оснащен оригинальными компонентами станков Flow премиум-класса, поставляется с полным пакетом сервисной и технологической поддержки Flow и предназначен для эффективного выполнения задач по 2D-обработке материалов.

Независимо от того, планируете ли Вы расширение своих производственных возможностей, занимаетесь изготовлением единичных изделий или же впервые начинаете работать на гидроабразивном станке – Mach 100 гарантированно выведет Ваше дело на новый уровень.

Начните прямо сейчас.

Технология холодной резки » Отсутствие термического воздействия на обрабатываемый материал.

Аккуратная кромка реза » Не требуется финишной обработки детали.

Минимальный пропил » Минимальный пропил и возможность обрабатывать любые современные материалы.

ВЫСОКОТОЧНАЯ СИСТЕМА КООРДИНАТНОГО ПЕРЕМЕЩЕНИЯ

Шарико-винтовая пара премиум-класса и ЧПУ-управление приводами для максимальной точности.

ПЕРЕДОВЫЕ ТЕХНОЛОГИЧЕСКИЕ ВОЗМОЖНОСТИ

Превосходное качество обработки с использованием режущей головки Paser® 4. Система UltraPierce™ Vacuum Assist для обработки хрупких материалов.

МОБИЛЬНАЯ СТОЙКА УПРАВЛЕНИЯ

Вы можете свободно перемещаться вокруг станка во время работы.

ДОСТУП В РАБОЧУЮ ЗОНУ С 3-Х СТОРОН

Простой и удобный процесс загрузки и выгрузки материала.

СИСТЕМА АВТОМАТИЧЕСКОЙ СМАЗКИ

Автоматическая смазка для обеспечения долговечности всех рабочих узлов.

ПРОЧНАЯ КОНСТРУКЦИЯ

Цельная металлическая конструкция для работы в жестких промышленных условиях.

Выбор насоса высокого давления

В Вашем распоряжении широкий модельный ряд насосов высокого давления. Как единственный в мире производитель обоих типов насосов высокого давления (насосы плунжерного типа и насосы прямого действия) мы всегда предложим наиболее подходящую для Ваших задач модель.

Программный пакет FlowMaster® CAD/CAM



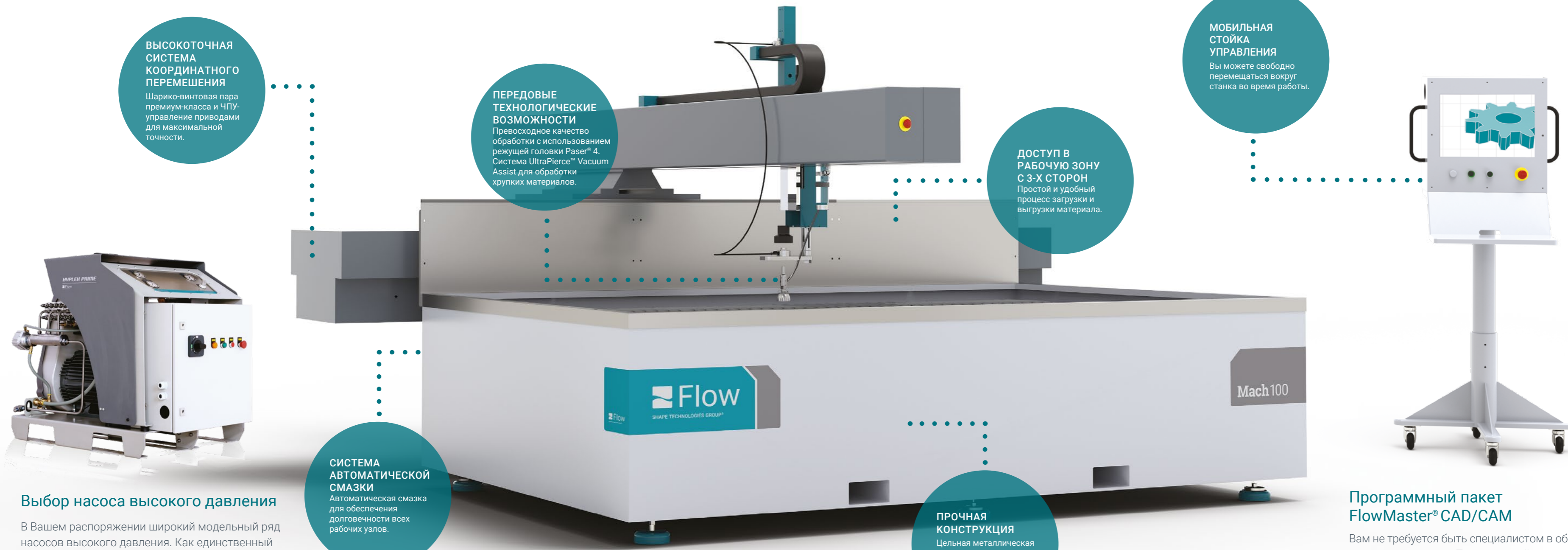



Вам не требуется быть специалистом в области программирования. Программный пакет, включающий в себя более чем 40-летний опыт компании Flow в области гидроабразивной резки, в автоматическом режиме проведет все необходимые расчеты. Просто загрузите чертеж Вашей детали, укажите тип материала и начинайте обработку!



Сервисная поддержка от мирового лидера в отрасли ГАР

Увеличьте производительность Вашего станка с нашей сервисной программой FlowCare. Запуск станка, обучение Ваших специалистов и проведение регламентного обслуживания мы возьмем на себя!

Программа FlowCare возьмет на себя всю заботу о станке и сэкономит Ваше время.

-  Сервисная поддержка от мирового лидера в отрасли ГАР
-  Высококвалифицированные сервисные специалисты
-  Углубленные курсы обучения для операторов
-  Технологическая поддержка
-  Поставка оригинальных комплектующих и расходных материалов
-  Online-каталог

Mach 100 performance made affordable.

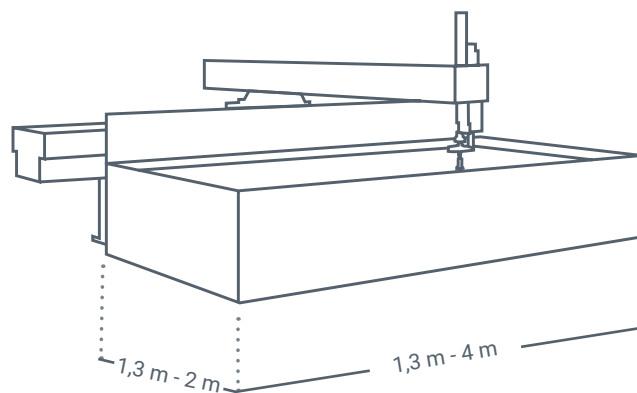

ТЕХНИЧЕСКИЕ ХАРАКТЕРИСТИКИ И КОНФИГУРАЦИИ

Линейная точность	± 0,1 мм/м
Макс. скорость осевого перемещения	10 м/мин
Ускорение	0,05 г
Повторяемость	± 0,06 мм
Точность окружности Ballbar	± 0,1 мм
Ход оси Z	178 мм
База (ось X)	1,3 м, 3 м, 4 м
Консоль (ось Y)	1,3 м, 2 м

ОПЦИИ И ОСНАСТКА

Комплекты сервисного обслуживания
Система засверливания UltraPierce™
Пакет FlowTexturing
Автоматическая система удаления абразива ecoFlow
FlowNest®
FlowXpert®
Лазерный указатель
Комплект зажимных приспособлений
Оснастка для резки чистой водой Pure Water Kit

FLOW EUROPE GMBH
Marienburgstraße 35
64297 Darmstadt, Germany
Tel. +49 (0)6151 3095-0
info-germany@flowcorp.com

FLOW EASTERN EUROPE
Škrobárenská 14
617 00 Brno, Czech Republic
Tel. +420 511 120 400
info-ee@flowcorp.com

FLOW FRANCE
38, Place des Pavillons
69007 Lyon, France
Tel. +33 (0)4 72 80 82 03
info-france@flowcorp.com

FLOW IBÉRICA
Pol. Ind. Cardenal Herrera Oria
C/ Foronda nº6 1ªPlanta
28034 Madrid, Spain
Tel. +34 91 640 73 93
info-iberica@flowcorp.com

FLOW ITALIA
Strada Prov. per Turbigo, 64
20010 Arluno (MI), Italy
Tel. +39 02 90 37 93 83
info-italy@flowcorp.com

FLOW UK
Unit 3, Canton House
Wheatfield Way
Hinckley LE10 1YG, UK
Tel. +44 (0)14 55 89 53 00
info-uk@flowcorp.com

FlowWaterjet.ru

SHAPE TECHNOLOGIES GROUP®

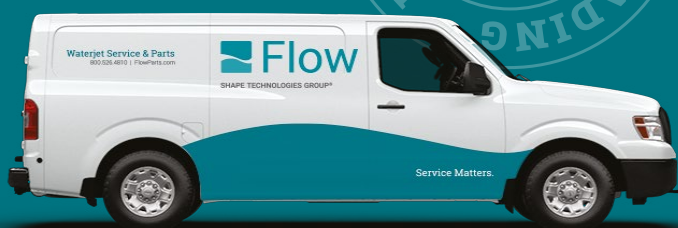

 FlowCare™